

## Werkzeugschrank mit 2 Türen

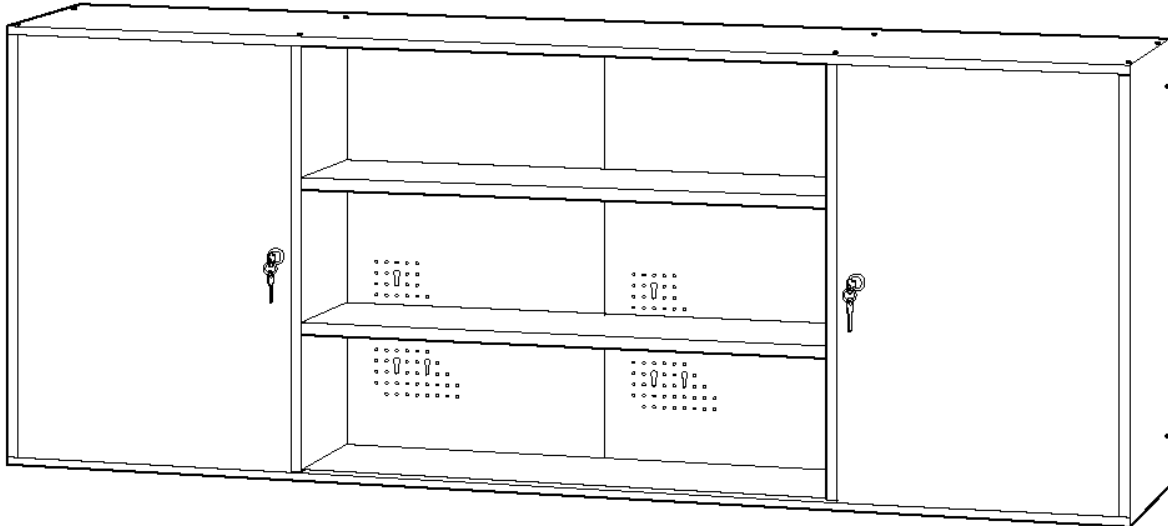









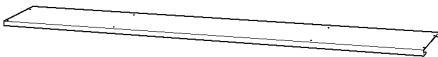
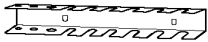

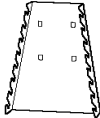





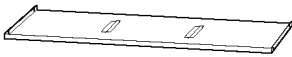





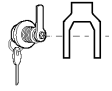



- pulverbeschichtetes Stahlblech
- breites offenes Regalfach
- 2 abschließbare Türen
- 6 Einlegeböden
- Lochwände mit Euro Rastung
- Diverse Werkzeughalter

### **Sicherheitshinweis:**

Wir müssen Sie darauf hinweisen, dass einige Teile aus produktionstechnischen Gründen scharfe Kanten haben können. Um Verletzungen vorzubeugen, empfehlen wir Ihnen bei der Montage des Hängeschrankes Handschuhe zu tragen.

# Verpackungsinhalt

| Pos. | Stück |   | Pos. | Stück |  |
|------|-------|---|------|-------|--|
| 1    | 1 x   |    | 14   | 1 x   |               |
| 2    | 1 x   |    | 15   | 1 x   |               |
| 3    | 1 x   |    | 16   | 1 x   |               |
| 4    | 1 x   |    | 17   | 1 x   |               |
| 5    | 1 x   |    | 18   | 1 x   |               |
| 6    | 1 x   |   | 19   | 1 x   |               |
| 7    | 2 x   |  | 20   | 5 x   |             |
| 8    | 2 x   |  | 21   | 5 x   |             |
| 9    | 2 x   |  | 22   | 2 x   |             |
| 10   | 2 x   |  | 23   | 4 x   |  M 4        |
| 11   | 4 x   |  | 24   | 4 x   |  M 4        |
| 12   | 2 x   |  | 25   | 26 x  |  M 5 x 8 mm |
| 13   | 4 x   |  | 26   | 26 x  |  M6         |
|      |       |   | 27   | 26 x  |  Ø 5,3 mm   |
|      |       |   | 28   | 4 x   |  Ø 6,2 mm   |
|      |       |   | 29   | 4 x   |  Ø 4,2 mm   |

# Montageanleitung

Bevor Sie beginnen, kontrollieren Sie bitte die Vollständigkeit aller Teile.

Empfohlenes Werkzeug:

- Kreuzschlitzschraubendreher
- Maulschlüssel 8mm
- Sicherheitshandschuhe
- Eine Wasserwaage

Wir bitten Sie zu Anfang alle Schraubverbindungen nur leicht zu befestigen, damit am Ende der Montage eine Justierung möglich ist.

## Arbeitsschritt 1:

Montieren Sie die äußeren Wände und die rechte und linke Lochwand (8).  
Bitte achten Sie darauf, dass die offenen Seiten der Bordträger (A) nach oben weisen.

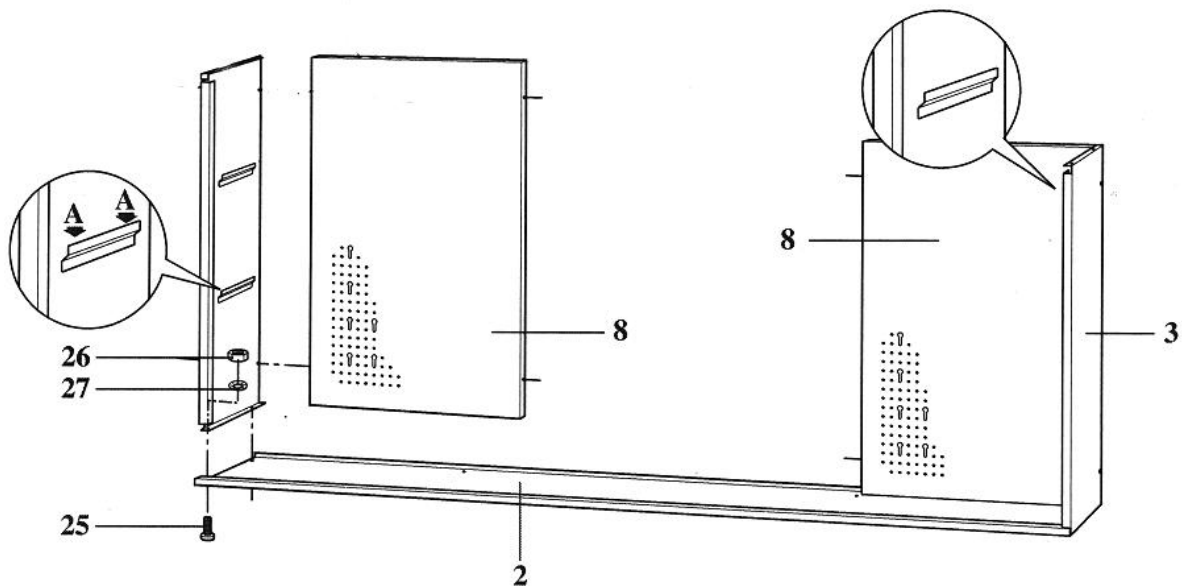

**Arbeitsschritt 2:**

Montieren Sie die Wandhaken an den beiden äußeren Lochwänden des Hängeschrankes.

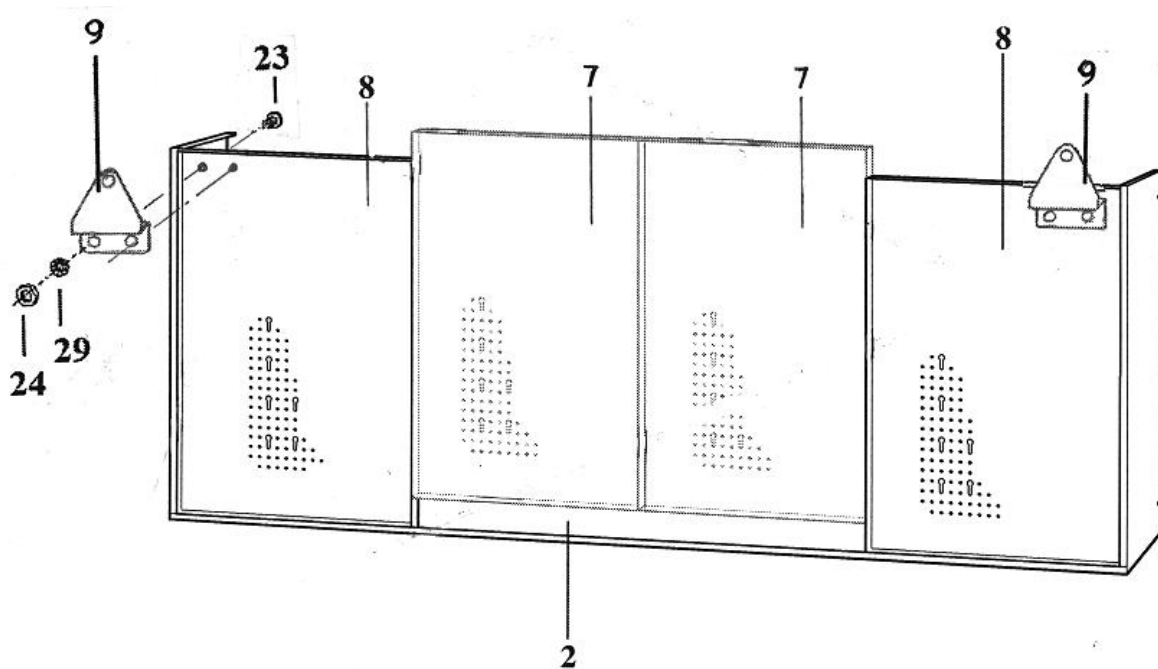

**Arbeitsschritt 3:**

Montieren Sie, die fehlenden Rückwände (7) und die Zwischenwände (5 und 6). Hierbei auch bitte darauf achten, dass die Haken (A) nach oben zeigen.

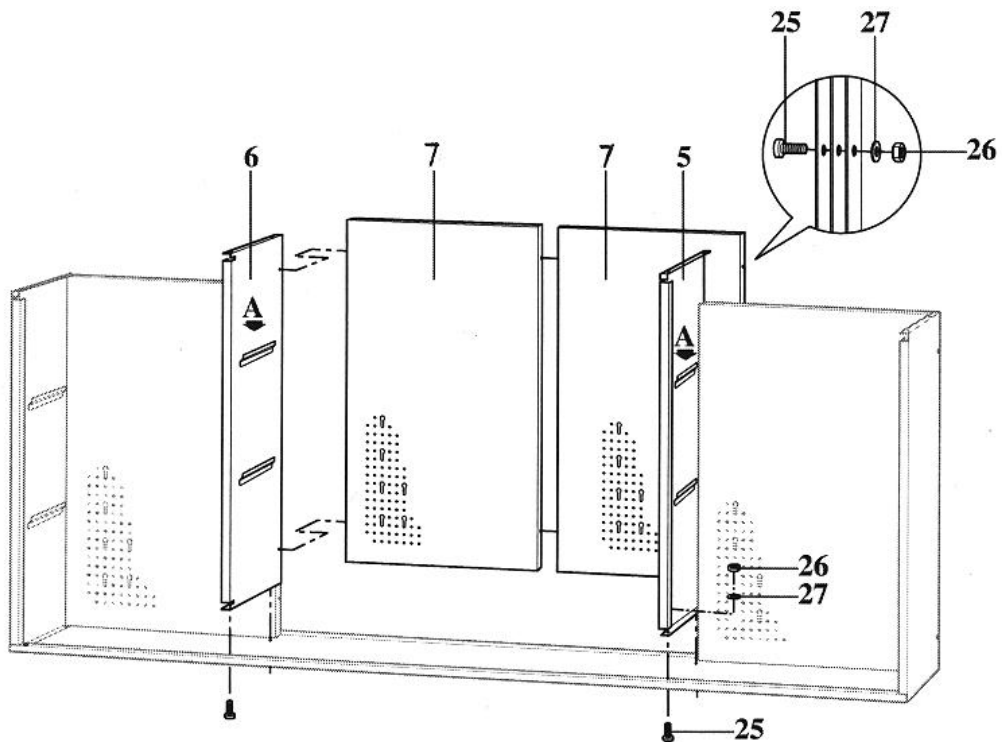

#### Arbeitsschritt 4:

Montieren Sie die das Dachteil (1) und die Türen (10) sowie die Schlösser (22).

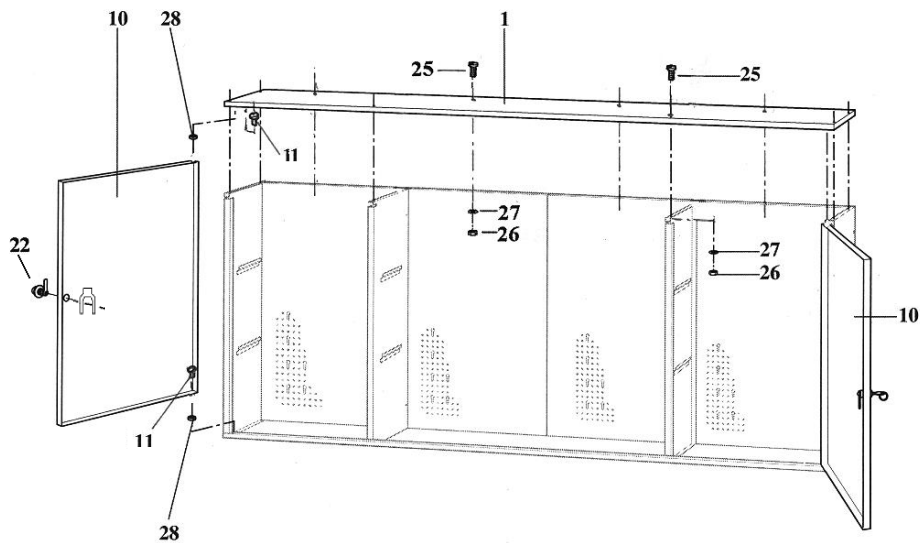

Bitte legen Sie die Einlegeböden (12 und 13) an die vorgesehenen Stellen auf die Haken in den Wänden. Die Werkzeughalter können Sie an beliebige Stellen in die Lochwand einhaken.

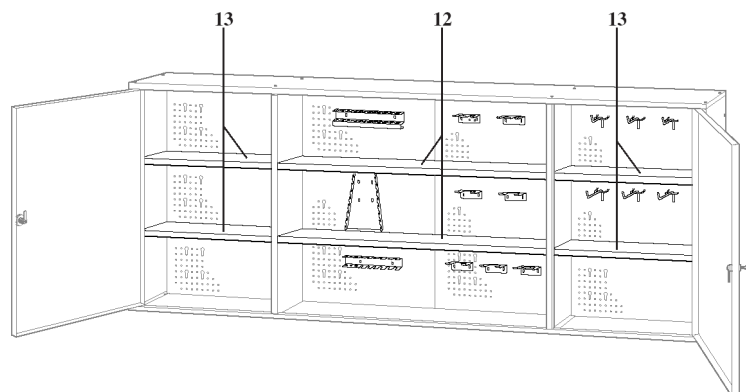

#### **Wichtig!**

Bitte kontrollieren Sie alle Schraubverbindungen auf ihre Festigkeit.

#### **Sicherheitshinweis**

Der Hängeschränk dient ausschließlich der Aufbewahrung von Werkzeug.

#### **Hersteller:**

Intertech Handels- und Vertriebs GmbH  
Gewerbestr. Süd 44  
41812 Erkelenz